

ALU | ACIER | PVC

POUR VOTRE PORTE D'ENTRÉE
FAITES LE CHOIX DE L'EXCELLENCE



Terres de Fenêtre[®]

L'excellence française près de chez vous



AVEC TERRES DE FENÊTRE FAITES CONFIANCE À UN SPÉCIALISTE POUR VOTRE ENTRÉE

Faire le choix des portes d'entrée Terres de Fenêtre, c'est le luxe de pouvoir choisir entre les matériaux les plus simples aux plus sophistiqués. C'est **penser chaque détail** qui sublimerait l'habitat.

Terres de Fenêtre, c'est le design au service des plus hautes exigences. C'est un **choix extra-large de couleurs, lignes, finitions, budget** pour répondre parfaitement aux besoins du client.

L'ALUMINIUM

+ Matériau design par excellence, l'aluminium cumule les qualités, esthétique, durable et robuste, c'est également un parfait isolant thermique et phonique.

L'ACIER

+ Matériau fiable sans complexe. Une valeur sûre en matière de sécurité et de coût. Un style monobloc épuré à personnaliser avec votre maison.

LE PVC

+ Matériau moderne, le PVC est plein d'atouts. La praticité est maximale, l'entretien minimal ; la résistance et la durabilité exemplaires. Une porte élégante et accessible, facile à vivre au quotidien.



VOS PORTES D'ENTRÉE SUR-MESURE

- Des styles, des couleurs et des formes
- Des vitrages pour jouer l'atout lumière
- Des formes et des couleurs totalement adaptables à vos besoins



+ DE 200
MODÈLES DE PORTES
ALU, ACIER ET PVC

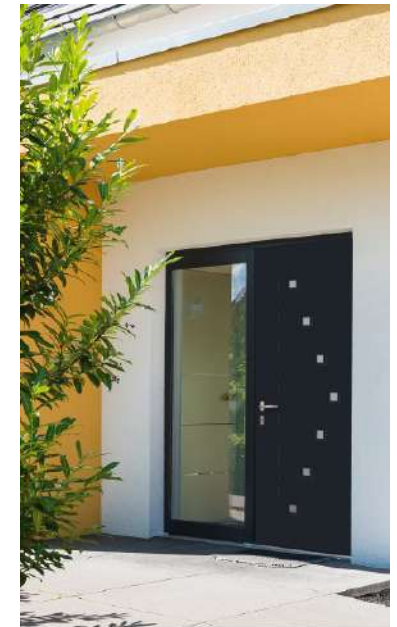
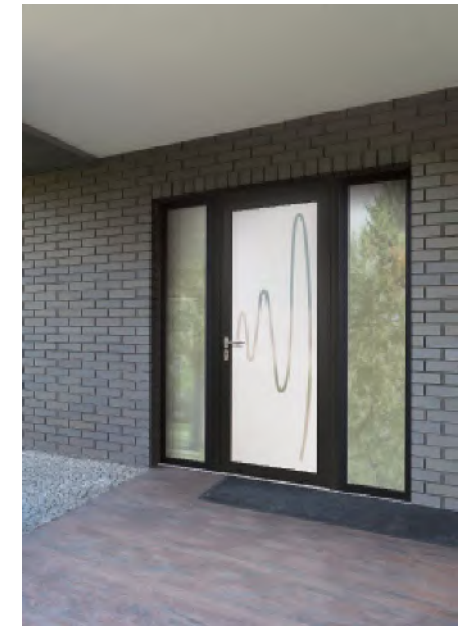
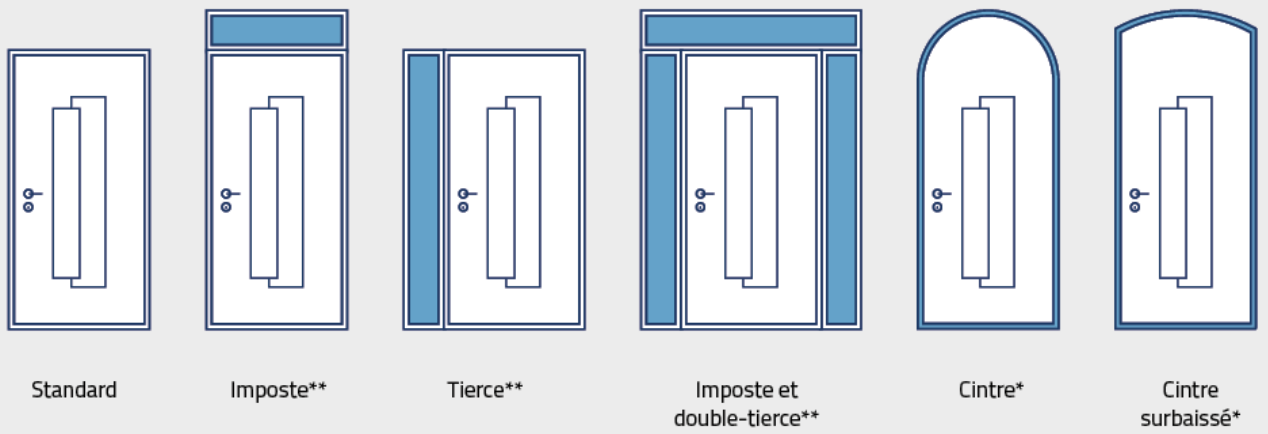

* Forme non disponible sur les portes ACIER 45 et 60 mm
 ** Hors portes ACIER 45 mm

NOS 6 PORTES EXCLUSIVES TERRES DE FENÊTRE



6 modèles exclusifs Terres de Fenêtre !
Une qualité et un design réservé pour vous.

ALU monobloc ou Acier, avec ou sans vitrage, uniforme ou bi-matière
vous ne trouverez ses produits que dans le réseau Terres de Fenêtre !



ALUMINIUM MONOBLOC

ACIER



ELVINA



LERZAN



AIKA



MAINE



CONNECTICUT



WISCONSIN

PORTES ALUMINIUM

MONOBLOC

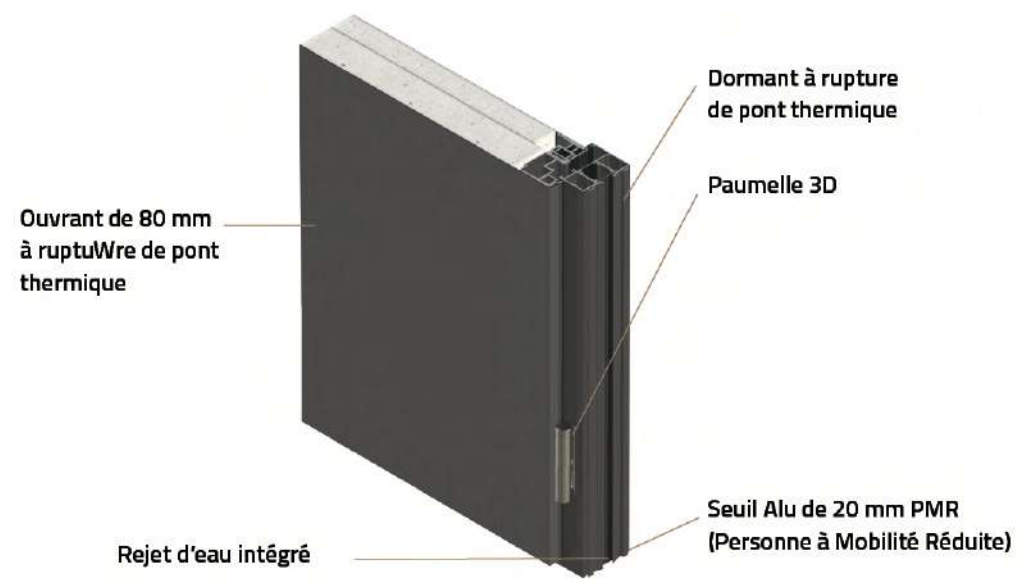

Nombreuses solutions de poses :
 applique intérieure (pour iso de 70 à 200),
 feuillure, tunnel, rénovation et dépose totale

Paumelle 3D

Serrure automatique 5 points de verrouillage :
 : 2 pènes crochets et 1 pêne dormant central
 + 2 galets

Esthétique avec sa finition monobloc

Barillet de sécurité

PORTES ALUMINIUM MONOBLOC



DESCRIPTIF TECHNIQUE

- Ouvrant de 80 mm et dormant de 70 mm à rupture de pont thermique
- Dormant avec tapée rapportée jusqu'à 200 mm en neuf
- Dormant rénovation avec couvre joint rapportée de 40 à 70 mm
- Poignée béquille double à rosaces inox de série
- Seuil PMR ALU de 20 mm
- Conditionnement intégral pour garantir une protection à toute épreuve

PROFILS DORMANT

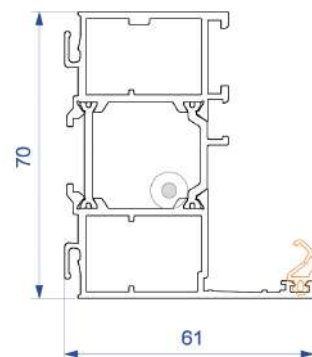

PROFILS OUVRANT

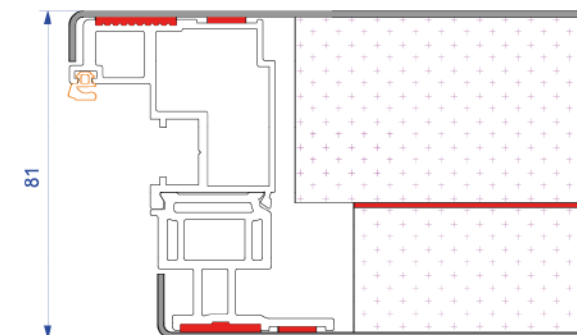

REPLISSAGE

Panneau ALU
de 80 mm

TYOLOGIE D'OUVERTURES DISPONIBLES

1 Vantail	
2 Vantaux	
Porte d'entrée + Fixe latéraux	
Porte d'entrée + Imposte	

PARCLOSES

	29 mm
Dormant	

Terres de Fenêtre[®]

L'excellence française près de chez vous

PORTES ALUMINIUM MONOBLOC

Terres de Fenêtre®

L'excellence française près de chez vous

UNE LARGE PALETTE DE COULEURS PREFERENTIELLES



- Bicoloration : couleur laquée extérieur, blanc intérieur
- Monocoloration : couleur laquée intérieur et extérieur.

Autres couleurs disponibles sur demande





ADAM



BLANCA



BILGI



BASSANT



HALUK



CHETANA



PASSION



LENKA



JERZY



HELMI

PORTES ALUMINIUM MONOBLOC

MATÉRIAU DESIGN PAR EXCELLENCE

L'aluminium est souvent associé aux habitats contemporains mais il se marie également très bien à des architectures plus authentiques ou traditionnelles en leur apportant une touche de charme actuelle.

Terres de Fenêtre[®]

L'excellence française près de chez vous



PORTES ALUMINIUM

MONOBLOC

Terres de Fenêtre®

L'excellence française près de chez vous

TYPES DE POIGNÉE DISPONIBLES

		Type de poignée
Couleur du châssis	Blanc	Ensemble béquille rosaces ovales  Inox
	Couleurs préférentielles	
	Couleurs autres RAL	

QUINCAILLERIE

	Quincaillerie
Ouvrant principal	Ferromatic 2C2R
Option	Sécury 2P Sécury 4R Ferromatic 4R Europa 4R Europa 2C2R

ORGANE DE ROTATION

		Organes de rotation
Couleur du châssis	Vantail principal	Paumelle 3D tubulaire
	Blanc	Caches fiches ton inox
	Couleurs préférentielles	Caches fiches ton inox
	Couleurs autres RAL	Caches fiches ton inox

PERFORMANCE

Transmission thermique

Ud*	2	1.9	1.8	1.7	1.6	1.5	1.4	1.3	1.2

* Jusqu'à Ud 1.2 | La performance Ud est comprise entre 1.2 et 1.8 selon le modèle de porte ALU choisi

PORTES ALUMINIUM

MONOBLOC

Terres de Fenêtre®

L'excellence française près de chez vous

REGLE DE REVERSIBILITÉ

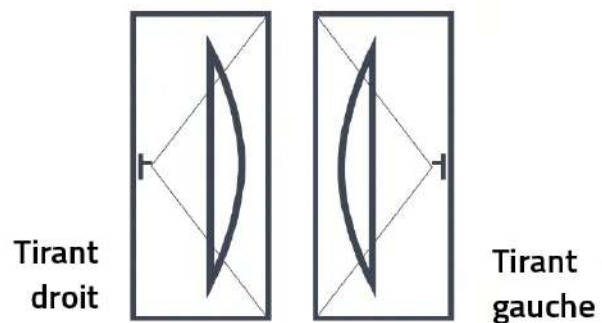

PAUMELLES

PAUMELLE POUR PORTES MONOBLOC



Paumelle 3D

Réglage dans les 3 dimensions (hauteur, largeur, compression)



Cache paumelle

Couleur inox de série

PORTES ALUMINIUM

PARCLOSÉES

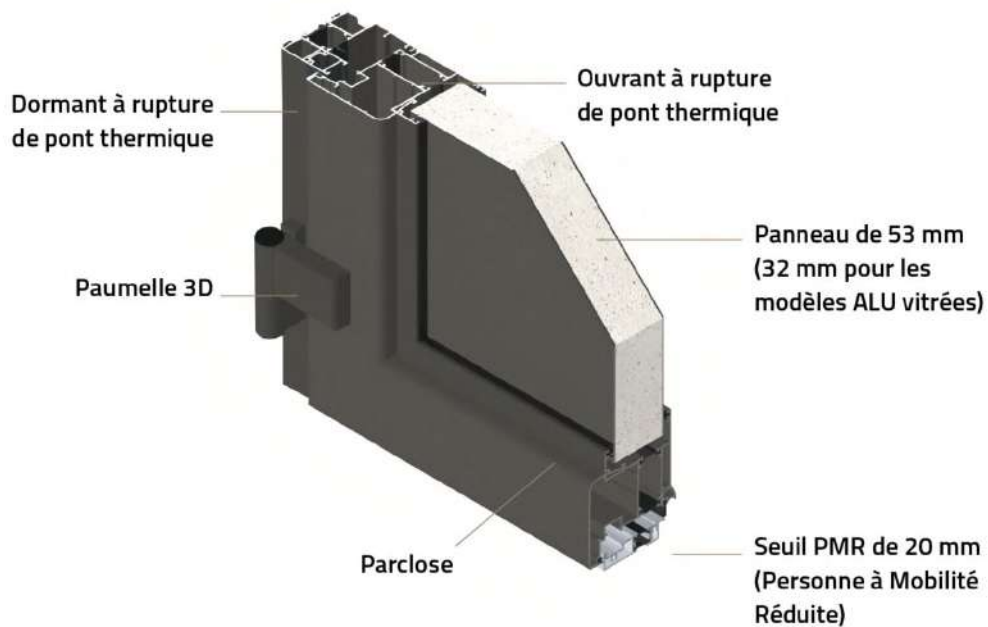

Nombreuses solutions de poses :
applique intérieure (pour iso de 70 à 200),
feuillure, tunnel, rénovation et dépose totale
avec pattes PRDT

Paumelle 3D en applique

Serrure automatique 5 points de verrouillage
: 2 pènes crochets et 1 pêne dormant central
+ 2 galets

Terres de Fenêtre[®]

L'excellence française près de chez vous

PORTES ALUMINIUM PARCLOSÉES



DESCRIPTIF TECHNIQUE

- Ouvrant de 87 mm et dormant de 74 mm à rupture de pont thermique
- Dormant monobloc jusqu'à 200 mm en neuf
- Dormant rénovation avec recouvrement de 40 à 79 mm
- Panneau ALU de 53 mm
- Poignée béquille double à rosaces inox de série
- Paumelle 3D : réglage hauteur +3 à -2 mm | largeur + ou - 5 mm | profondeur + ou - 2.5 mm
- Seuil PMR de 20 mm

PROFILS OUVRANTS

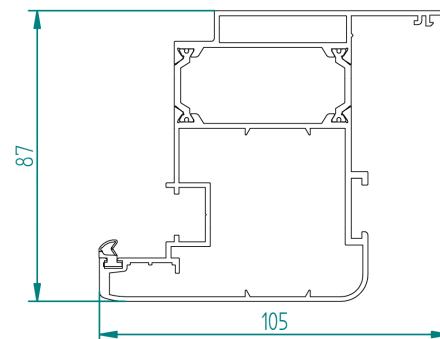

BATTEMENT

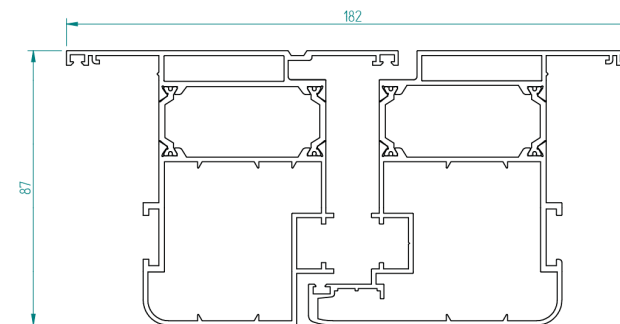

REPLISSAGE

Panneau ALU
de 53 mm

TPOLOGIE D'OUVERTURES DISPONIBLES

1 Vantail	
2 Vantaux	
Porte d'entrée + Fixe latéral	
Porte d'entrée + Imposte	

PARCLOSES

	32 mm	53 mm
Ouvrant Porte		
Dormant		

Terres de Fenêtre[®]

L'excellence française près de chez vous

PORTES ALUMINIUM PARCLOSÉES

Terres de Fenêtre®

L'excellence française près de chez vous

UNE LARGE PALETTE DE COULEURS PREFERENTIELLES

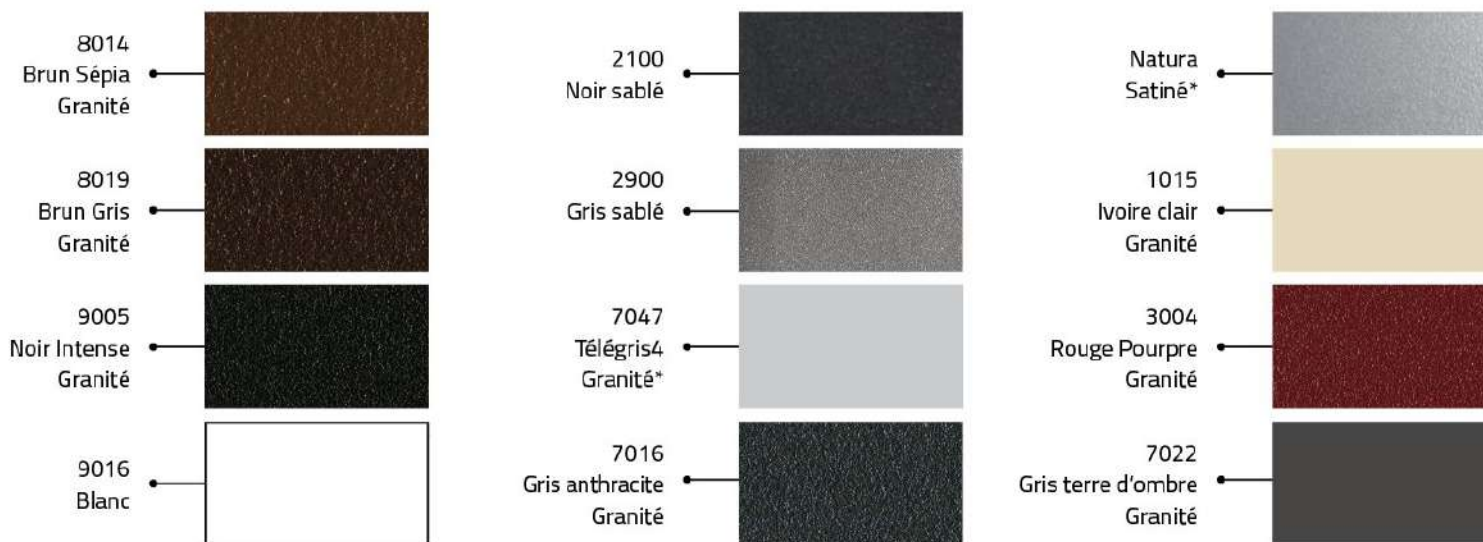

→ Autres couleurs disponibles sur demande





ESTEBAN



TAMA



WILLIAM



NOELYSE



HARMONIE



JUSTINA



SHADE



LEOPOLE



SONATE



TACT

PORTES ALUMINIUM PARCLOSÉES

L'ALU, tellement moderne et design,
est un matériau bien dans son temps. Dans nos mains, la fabrication
parclosée ALU donne son meilleur à un tarif très concurrentiel.

Terres de Fenêtre[®]

L'excellence française près de chez vous



PORTES ALUMINIUM

PARCLOSÉES

Terres de Fenêtre®

L'excellence française près de chez vous

TYPES DE POIGNÉE DISPONIBLES

		Type de poignée
Couleur du châssis	Blanc	Ensemble béquille rosace ovale  Inox
	Couleurs préférentielles	
	Couleurs autres RAL	
	Tons Bois	

QUINCAILLERIE

	Quincaillerie
Ouvrant principal	Serrure automatique Ferromatic crochets 2C2R
Ouvrant semi-fixe	Verrou semi-fixe haut et bas manuel
Option	Serrure automatique Ferromatic 4R Serrure à relevage Europa crochets 2C2R Serrure à relevage Europa 4R Serrure manœuvre à clé Sécurité

ORGANE DE ROTATION

		Organes de rotation
Couleur du châssis	Blanc	Blanc
	Couleurs préférentielles	Alu couleur en satiné* <i>(*Sauf Natura et 7047 en coloris noir)</i>
	Couleurs autres RAL	Noir
	Tons Bois	Inox

PERFORMANCE

Transmission thermique

Ud*	2	1.9	1.8	1.7	1.6	1.5	1.4	1.3	1.2
-----	---	-----	-----	-----	-----	-----	-----	-----	-----

* Jusqu'à Ud 1.6 | La performance Ud est comprise entre 1.6 et 2.1 selon le modèle de porte ALU choisi

PORTES ALUMINIUM PARCLOSÉES

Terres de Fenêtre®

L'excellence française près de chez vous

PAUMELLE POUR PORTES PARCLOSÉES



À la couleur de la porte
(uniquement dans les
couleurs standard).
Hors Natura et 7047

RÉGLAGES	ALU
Hauteur	+3 à -2 mm
Largeur	+ ou -5 mm
Profondeur	+ ou -2,5 mm

REGLE DE REVERSIBILITÉ

PORTES PARCLOSÉES

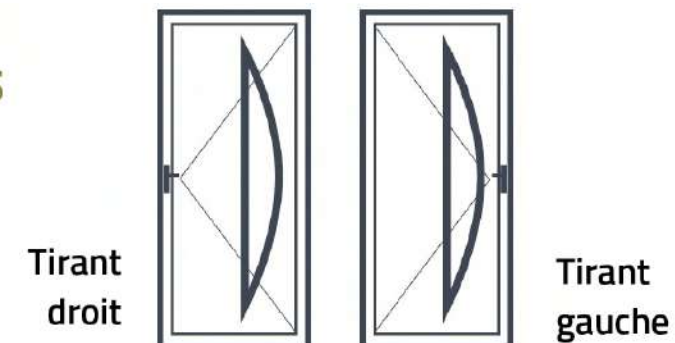

PORTES ALUMINIUM

VITRÉES PARCLOSÉES

LA TECHNOLOGIE VITRÉE

Nos portes vitrées sont des portes à panneau parclosé. C'est une porte menuisée traditionnelle, fruit d'un travail d'assemblage précis entre un panneau de verre et un ouvrant ALU.

Cette technique éprouvée et efficiente nous permet de vous proposer un accès au charme des portes en verre à des coûts maîtrisés. Question performances, les propriétés de nos portes en verre ALU sont également remarquables et répondent parfaitement aux exigences du marché.

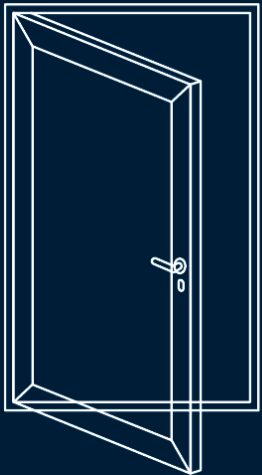

Nombreuses solutions de poses :
applique intérieure (pour iso de 70 à 200),
feuillure, tunnel, rénovation et dépose totale
avec pattes PRDT

Paumelle 3D en applique

Serrure automatique 5 points de verrouillage
: 2 pènes crochets et 1 pêne dormant central
+ 2 galets

Terres de Fenêtre[®]

L'excellence française près de chez vous

PORTES ALUMINIUM VITRÉES



DESCRIPTIF TECHNIQUE

- Ouvrant de 87 mm et dormant de 74 mm à rupture de pont thermique
- Dormant monobloc jusqu'à 200 mm en neuf
- Dormant rénovation avec recouvrement de 40 à 79 mm
- Poignée béquille double à rosaces inox de série
- Paumelle 3D : réglage hauteur +3 à -2 mm | largeur + ou - 5 mm | profondeur + ou - 2.5 mm
- Seuil PMR de 20 mm

PROFILS OUVRANTS

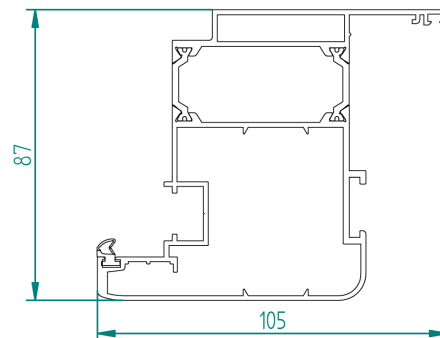

BATTEMENT

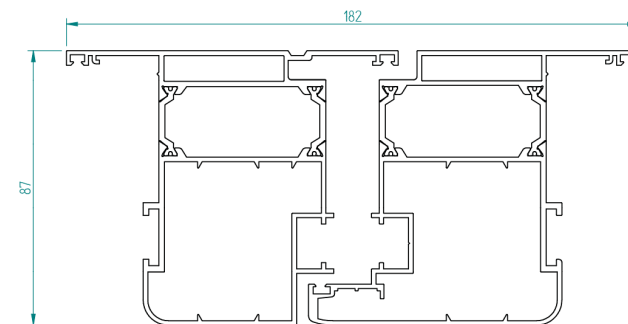

TYOLOGIE D'OUVERTURES DISPONIBLES

1 Vantail	
2 Vantaux	
Porte d'entrée + Fixe latéral	
Porte d'entrée + Imposte	

PARCLOSES

	32 mm
Ouvrant Porte	
Dormant	

Terres de Fenêtre[®]

L'excellence française près de chez vous

PORTES ALUMINIUM VITRÉES

Terres de Fenêtre[®]

L'excellence française près de chez vous

UNE LARGE PALETTE DE COULEURS

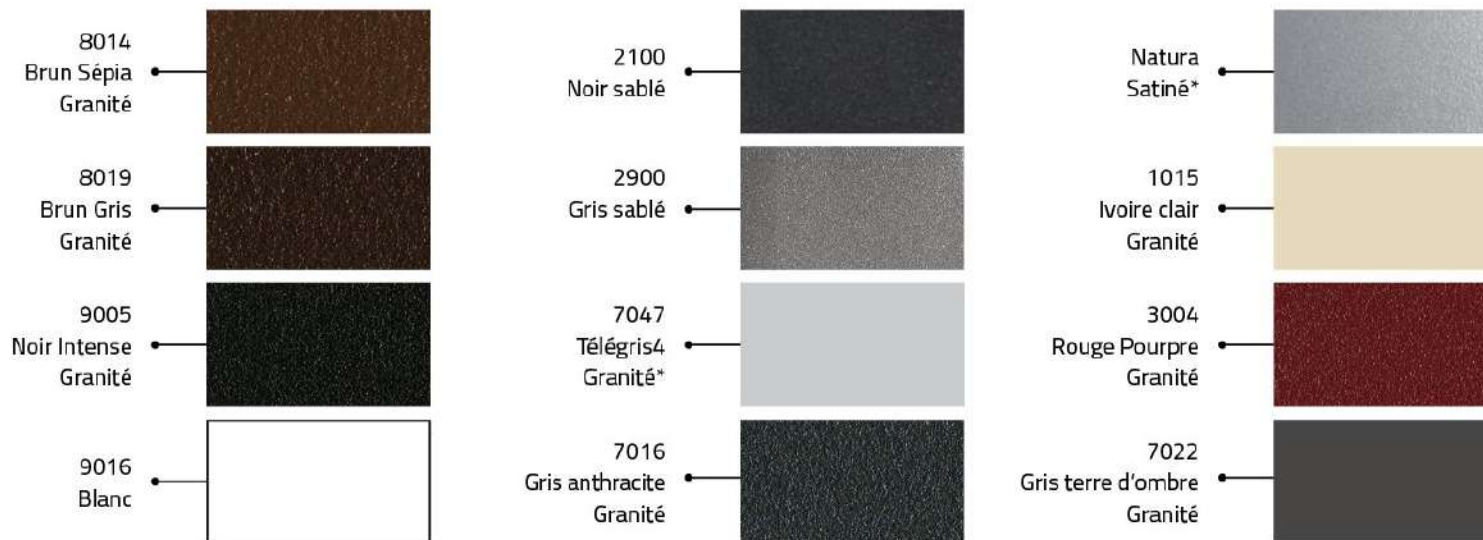

→ Autres couleurs disponibles sur demande





CARENE

BHARANI

GALAXIE

SERPENTAIRE

LYRE G



PHENIX G

CEPHÉE

ERIDAN

CENTAURE

LYNX

PORTES ALUMINIUM VITRÉES

LE VERRE EST UN MATÉRIAU ORIGINAL ET MODERNE
QUI FAIT VRAIMENT LA DIFFÉRENCE.

Sa fusion avec l'ALU est une vraie réussite. Nos portes ALU
vitrées affichent des performances et des qualités
remarquables. Transparent, opaque, sablé, dépoli... les
verres accentuent le style de chaque porte.

Terres de Fenêtre[®]

L'excellence française près de chez vous



PORTES ALUMINIUM VITRÉES

Terres de Fenêtre®

L'excellence française près de chez vous

TYPES DE POIGNÉE DISPONIBLES

		Type de poignée
Couleur du châssis	Blanc	Ensemble béquille rosace ovale  Inox
	Couleurs préférentielles	
	Couleurs autres RAL	
	Tons Bois	

QUINCAILLERIE

	Quincaillerie
Ouvrant principal	Serrure automatique Ferromatic crochets 2C2R
Ouvrant semi-fixe	Verrou semi-fixe haut et bas manuel
Option	Serrure automatique Ferromatic 4R Serrure à relevage Europa crochets 2C2R Serrure à relevage Europa 4R Serrure manœuvre à clé Sécurité

ORGANE DE ROTATION

		Organes de rotation
Couleur du châssis	Blanc	Blanc
	Couleurs préférentielles	Alu couleur en satiné* <i>(*Sauf Natura et 7047 en coloris noir)</i>
	Couleurs autres RAL	Noir
	Tons Bois	Inox

PERFORMANCE

Transmission thermique

Ud*	2	1.9	1.8	1.7	1.6	1.5	1.4	1.3	1.2
-----	---	-----	-----	-----	-----	-----	-----	-----	-----

* Jusqu'à Ud 1.6 | La performance Ud est comprise entre 1.6 et 2.1 selon le modèle de porte ALU choisi

PORTES ACIER

MONOBLOC

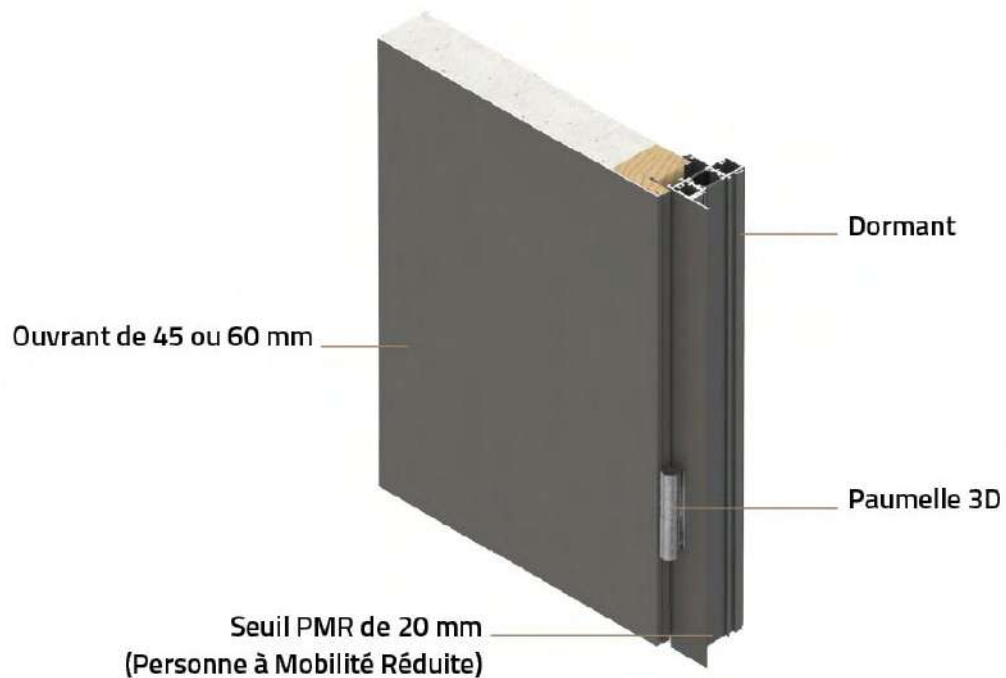

Nombreuses solutions de poses :
applique intérieure (pour iso de 56 ou 70 à 200), feuillure, tunnel, rénovation et dépose totale

Paumelle 3D

Serrure automatique 3 points de verrouillage
: 2 galets et 1 pêne dormant central
(selon épaisseur de l'ouvrant)

Vitrage affleurant disponible sur une
sélection de modèle acier
avec un coefficient Ud plus performant

Terres de Fenêtre[®]

L'excellence française près de chez vous

PORTES ACIER

MONOBLOC



DESCRIPTIF TECHNIQUE

- Ouvrant Acier disponible en 45 ou 60 mm
- Dormant Alu de 56 mm (en ouvrant de 45 mm) ou de 70 mm (en ouvrant de 60 mm)
- Seuil PMR ALU de 20 mm
- Serrure automatique 3 points
- Poignée inox à rosaces de série
- Vitrage isolant et sécurité, 1 face feuilletée 442
- Paumelle 3D : réglage dans les 3 dimensions (hauteur, largeur et compression)
- Conditionnement intégral pour garantir une protection à toute épreuve

PROFIL ACIER 45

PROFILS DORMANTS

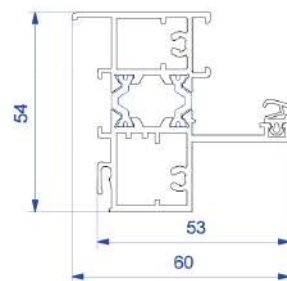

Dormant avec ailette

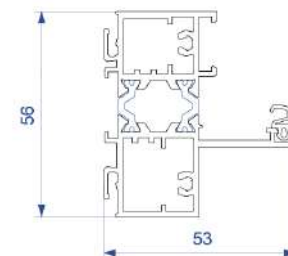

Dormant sans ailette

PROFIL OUVRANT

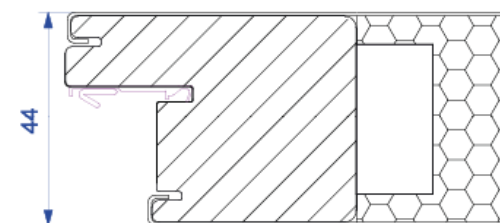

BATTEMENT

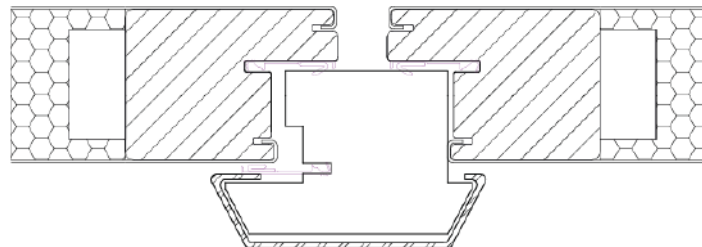

Terres de Fenêtre[®]

L'excellence française près de chez vous

PORTES ACIER

MONOBLOC



DESCRIPTIF TECHNIQUE

- Ouvrant Acier disponible en 45 ou 60 mm
- Dormant Alu de 56 mm (en ouvrant de 45 mm) ou de 70 mm (en ouvrant de 60 mm)
- Seuil PMR ALU de 20 mm
- Serrure automatique 3 points
- Poignée inox à rosaces de série
- Vitrage isolant et sécurité, 1 face feuilletée 442
- Paumelle 3D : réglage dans les 3 dimensions (hauteur, largeur et compression)
- Conditionnement intégral pour garantir une protection à toute épreuve

PROFIL ACIER 60

PROFILS DORMANTS

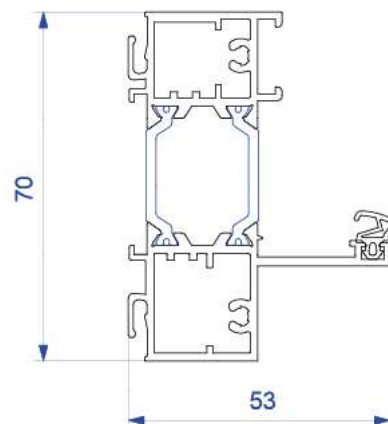

PROFIL OUVRANT

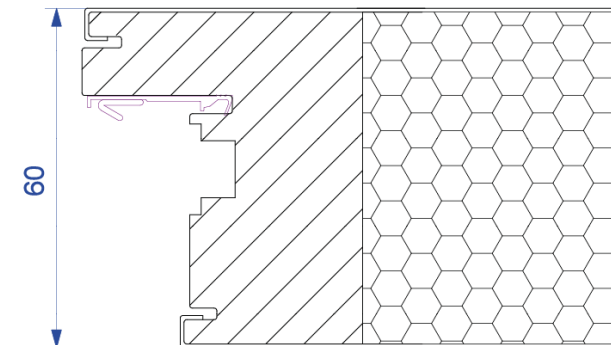

BATTEMENT

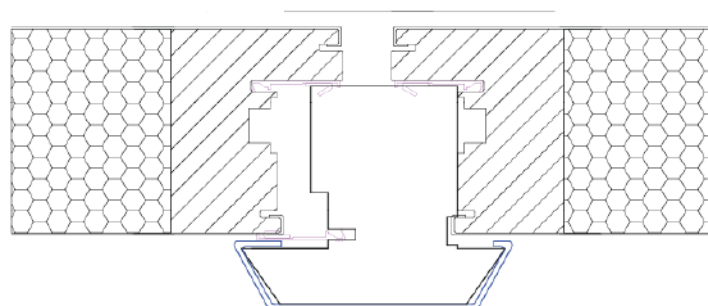

Terres de Fenêtre[®]

L'excellence française près de chez vous

PORTES ACIER





MONOBLOC



DESCRIPTIF TECHNIQUE

- Ouvrant Acier disponible en 45 ou 60 mm
- Dormant Alu de 56 mm (en ouvrant de 45 mm) ou de 70 mm (en ouvrant de 60 mm)
- Seuil PMR ALU de 20 mm
- Serrure automatique 3 points
- Poignée inox à rosaces de série
- Vitrage isolant et sécurité, 1 face feuilletée 442
- Paumelle 3D : réglage dans les 3 dimensions (hauteur, largeur et compression)
- Conditionnement intégral pour garantir une protection à toute épreuve

TYOLOGIE D'OUVERTURES DISPONIBLES

	
1 Vantail	
2 Vantaux	
Porte d'entrée + Fixe latéraux (Hors acier 45)	
Porte d'entrée + Imposte (Hors acier 45)	

REPLISSAGE

Panneau ACIER de 45 ou de 60 mm

PARCLOSES GALBÉES

	32 mm
Dormant 60	

Terres de Fenêtre[®]

L'excellence française près de chez vous



RHODE ISLAND



VIRGINIA



TENNESSEE



TEXAS



VERMONT



PUERTO RICO



WASHINGTON



ONYX



UTAH



DALLAS

PORTES ACIER MONOBLOC

**VOUS ALLEZ ÊTRE SÉDUIT PAR LEUR LOOK
MAIS AUSSI PAR LEUR COÛT.**

Les premiers modèles sont
particulièrement accessibles.

Terres de Fenêtre®

L'excellence française près de chez vous



PORTES ACIER

MONOBLOC

Terres de Fenêtre[®]

L'excellence française près de chez vous

TYPES DE POIGNÉE DISPONIBLES

		Type de poignée
Couleur du châssis	Blanc	Ensemble béquille rosace ronde Inox  Inox
	Couleurs préférentielles	
	Couleurs autres RAL	

QUINCAILLERIE

		Quincaillerie
Par défaut	Ouvrant principal	Serrure Ferromatic 2C2R
	Ouvrant Semi-Fixe	Verrou semi-fixe haut et bas manuel
Options		Sécury 4R Ferromatic 4R Ferromatic 2C2R Europa 2R ou 4R Europa 2C2R

ORGANE DE ROTATION

		Organes de rotation
Couleur du châssis	Vantail principal	Paumelles tubulaire 3D
	Vantail secondaire	Paumelles tubulaire 3D
	Blanc	Caches Fiches ton inox
	Couleurs préférentielles	Caches Fiches ton inox
	Couleurs autres RAL	Caches Fiches ton inox

PERFORMANCE

Transmission thermique

Ud*	1.7	1.6	1.5	1.4	1.3	1.2	1.1	1.0	0.9	0.84
------------	-----	-----	-----	-----	-----	-----	-----	-----	-----	-------------

*Jusqu'à Ud 0.84 | La performance Ud est comprise entre 1.7 et 0.84 selon le modèle de porte ACIER choisi

PORTES ACIER

MONOBLOC

Terres de Fenêtre®

L'excellence française près de chez vous

PAUMELLE



Paumelle 3D

- Réglage dans les 3 dimensions (hauteur, largeur et compression)



Cache paumelle inox de série

REGLE DE REVERSIBILITÉ

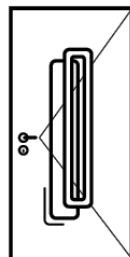

Poussant droit

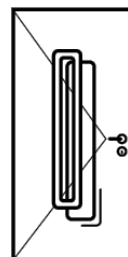

Poussant gauche

EN OPTION

POIGNEES DÉCORATIVES... PERSONNALISEZ
VOTRE PORTE SELON VOTRE STYLE.



PVI
Inox



BMC
Inox

DE SÉRIE



- Barillet sur ACIER de 45 ou 60 mm
- 3 clés laiton nickelé

PORTES PVC

PARCLOSÉES

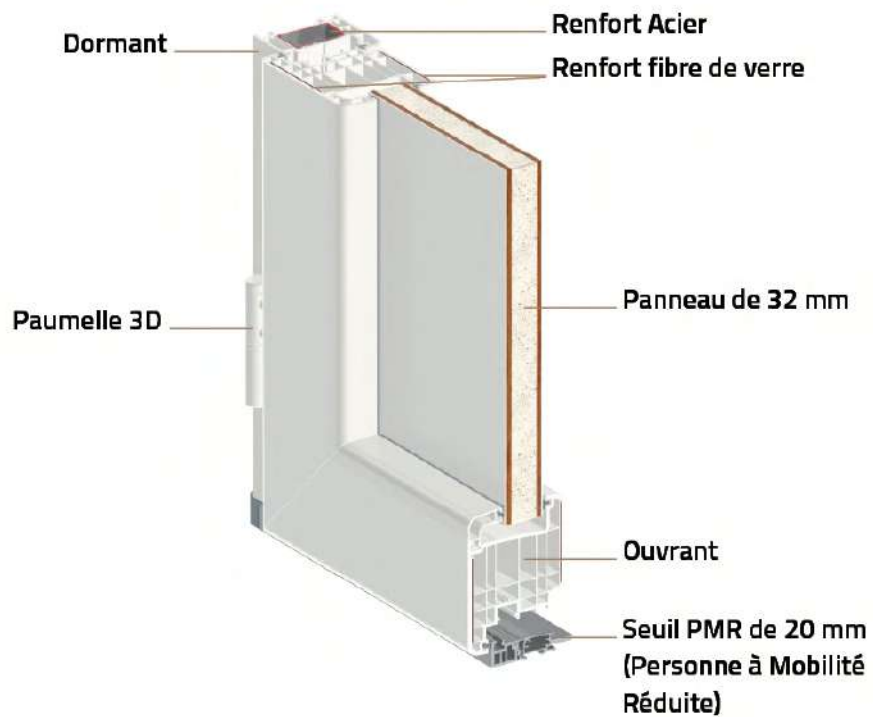

Nombreuses solutions de poses :
applique intérieure (pour iso de 60 à 200),
feuillure, tunnel, rénovation et dépose totale
avec pattes PRDT

Paumelle 3D tubulaire

Serrure automatique 5 points de verrouillage
: 2 pènes crochets et 1 pêne dormant central
+ 2 galets

Barillet de sécurité :
compatible avec toutes nos serrures & ce kit
est composé de 5 clés plates réversibles en
laiton nickelé et carte de
réapprovisionnement débrayable

Terres de Fenêtre®

L'excellence française près de chez vous

PORTES PVC PARCLOSÉES



DESCRIPTIF TECHNIQUE

- Ouvrant de 82 mm, 6 chambres avec renfort fibré, le rejet d'eau est intégré dans le profil
- Dormant de 70 mm, 5 chambres
- Dormant monobloc jusqu'à 200 mm en neuf
- Dormant rénovation avec recouvrement de 27 à 70 mm
- Poignée béquille inox de série
- Paumelle 3D tubulaire : réglage hauteur +4 à -2 mm | largeur + ou - 5 mm | profondeur + ou - 4 mm
- Double vitrage feuilleté (sur modèle vitré)
- Seuil de 20 mm

PROFILS OUVRANTS

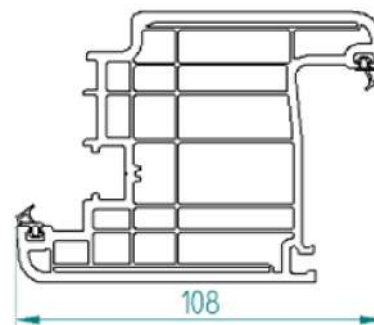

BATTEMENT

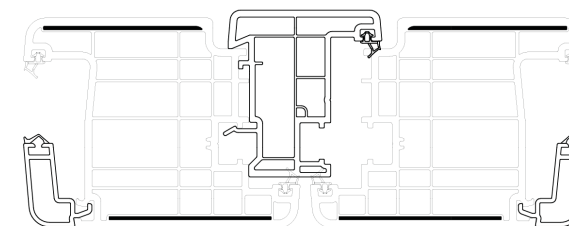

REPLISSAGE

Panneau de 32mm

TYOLOGIE D'OUVERTURES DISPONIBLES

1 Vantail	
2 Vantaux	
Porte d'entrée + Fixe latéraux	
Porte d'entrée + Imposte	

PARCLOSES GALBÉES

	32 mm
Dormant 70	
Ouvrant 82	

Terres de Fenêtre[®]

L'excellence française près de chez vous

PORTES PVC

PARCLOSÉES

Terres de Fenêtre®

L'excellence française près de chez vous

Types de renfort ouvrant : **Ouvrant 108** Renfort fibré

Type de renfort dormant : Renfort Acier

RENFORCEMENT DORMANT

	Par défaut	Option
Blanc	Suivant Abaque	Tous renfort
Beige	Tous renfort	x
Gris	Tous renfort	x
Plaxé	Tous renfort	x

RENFORCEMENT OUVRANTS

	Par défaut	Option
Blanc	Tous renfort	x
Beige	Tous renfort	x
Gris	Tous renfort	x
Plaxé	Tous renfort	x



PORTES PVC PARCLOSÉES

Terres de Fenêtre®

L'excellence française près de chez vous

PALETTE DE COULEURS

3 couleurs teintes masse

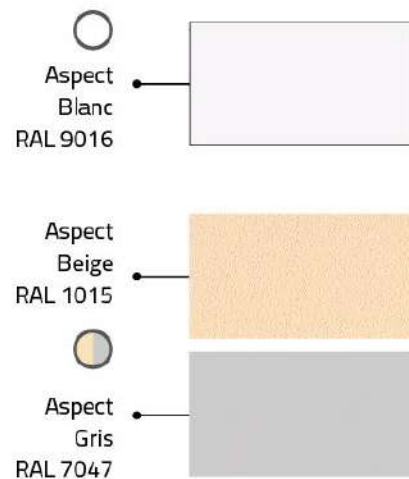

6 couleurs de plaxage

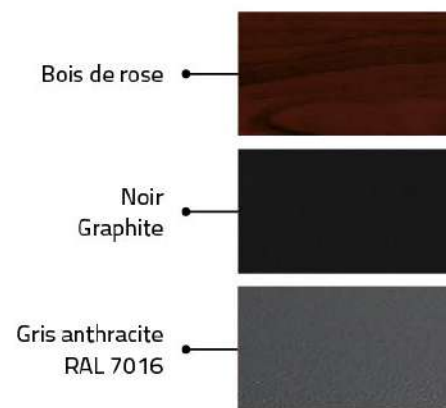

→ Autres couleurs disponibles sur demande





ALICE

CLAIR

EUPHRATE

ARABESQUE 4

CARIOCA



MALATI



MAEKO



CELENIE 2



EMERY



ACCORD

PORTES PVC PARCLOSÉES

MATÉRIAU MODERNE, LE PVC EST PLEIN D'ATOUTS.

La praticité est maximale, l'entretien minimal, la résistance et la durabilité exemplaires. Bref, c'est une porte vraiment facile à vivre et d'un rapport qualité/prix très avantageux.

Terres de Fenêtre®

L'excellence française près de chez vous



PORTES PVC

PARCLOSÉES

Terres de Fenêtre®

L'excellence française près de chez vous

TYPES DE POIGNÉE DISPONIBLES

		Type de poignée
Couleur du châssis	Menuiserie teintée masse blanc	Ensemble béquille rosace ovale  Inox
	Plaxé cérusé blanc	
	Menuiserie teintée masse beige / gris	
	Plaxé noir & 7016	
	Plaxé Tons Bois	

QUINCAILLERIE

		Quincaillerie
Par défaut	Vantail principal	Serrure automatique Ferromatic crochets 2C2R
	Vantail secondaire	Verrou semi-fixe haut et bas manuel
Options		Serrure automatique Ferromatic 4R Serrure manœuvre à clé Secury Serrure à relevage Europa 4R Serrure à relevage Europa crochets 2C2R

ORGANE DE ROTATION

		Organes de rotation
Couleur du châssis	Menuiserie blanche dont cérusé blanc	Blanc
	Menuiserie Ton Bois	Inox
	Menuiserie teintée masse couleur	Inox RAL

PERFORMANCE

Transmission thermique

Ud	2	1.9	1.8	1.7	1.6	1.5	1.4	1.3*	1.2

*Jusqu'à Ud 1.3 | La performance Ud est comprise entre 1.3 et 1.7 selon le modèle de porte PVC choisi

PORTES PVC PARCLOSÉES

Terres de Fenêtre®

L'excellence française près de chez vous

35



PAUMELLE

Paumelle tubulaire 3D

Réglage dans les 3 dimensions (hauteur, largeur, profondeur)



Cache paumelle

RÉGLAGES	ALU
Hauteur	+4 à -2 mm
Largeur	+ ou -5 mm
Profondeur	+ ou -4 mm

REGLE DE REVERSIBILITÉ

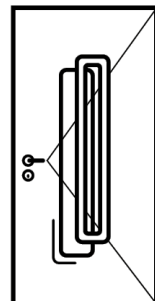

Tirant droit

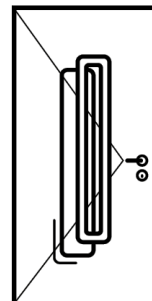

Tirant gauche

LES POIGNÉES

(en option**)



Poignée porte palière

Intérieur béquille, extérieur tirage.
De série : blanc sur porte blanche ou noire sur porte de couleur.

Poignée tubulaire en V
Poignée int./ext. blanc standard pour porte blanche et noire standard pour porte couleur.



Poignée inox :

- 3 points de fixation
- Protection du cylindre
- 5 clés plates réversibles laiton nickelé et carte de réapprovisionnement
- Serrure Security
- 3 points de verrouillage
- 1 pêne dormant central
- 2 pènes avec blocage anti-repoussement verrouillent automatiquement la porte

FAITES LE CHOIX DU VITRAGE QUI RÉPOND À VOS BESOINS

Outre ses indispensables fonctions de sécurité, d'isolation, de luminosité et d'intimité, le vitrage a aussi un rôle esthétique et déco.

Nos portes d'entrée sont équipées en série d'un vitrage de grande qualité : c'est un feuilleté sécurité de type 332 ou 442 selon le modèle.

Nos modèles de portes ALU comportent un triple vitrage en composition.



SABLAGE UNI

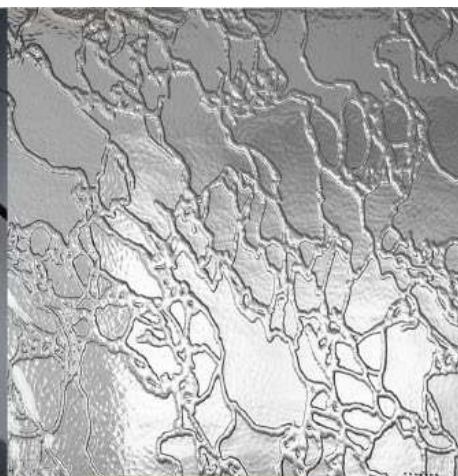

DELTA CLAIR

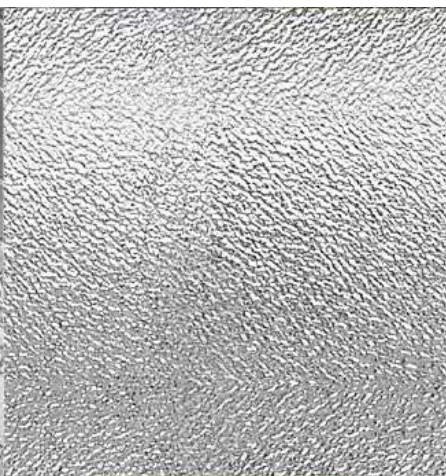

LISTRAL BLANC

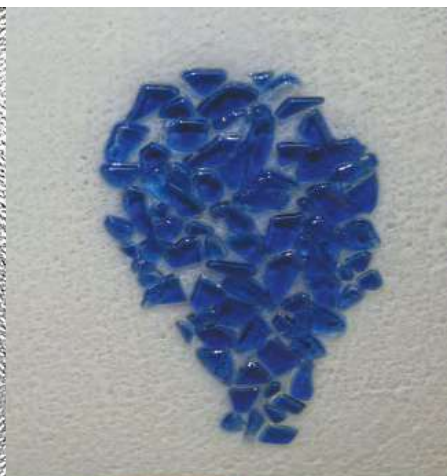

FUSING



VITRAIL

VITRAGES IMPRIMÉS ET VITRAGES DÉCO disponibles selon modèle

DES DELAIS COMPETITIFS SUR LE MARCHÉ

Découvrez notre offre de portes d'entrée *les indispensables* disponibles en délais flash de 4 semaines* seulement !

Voir conditions sur votre espace pro.

* Pour toute commande de porte seule selon disponibilité des stocks.

4
semaines *

37

PVC parclisé



Lilou



Piano 3



Kelly



Adagio



Note



eco8

ACIER



Oregon



Alaska



Beryl



Arizona

ALU parclisé



Stella



Lila



Melane



Joana



PSPA



Dakota



LE MEILLEUR POUR TOUS VOS PROJETS

Le savoir-faire Terres de Fenêtre s'étend à toute la maison ! Fenêtres, volets, portails, pergolas, connectés ou manuels, l'important pour nous est que vous trouviez votre bonheur.

UNE FABRICATION GARANTIE PAR DES LABELS EXIGEANTS



Hors panneau déco



Pour plus d'informations ou pour consulter les catalogues de nos produits rendez-vous sur www.terresdefenetre.fr