



VéniConfort



Filtere de lumière et de regards indiscrets par excellence

Le vénitien permet de réguler l'intensité de la lumière et de créer des harmonies différentes au fil de la journée. Grâce à ses lamelles orientables, il permet de moduler les rayons du soleil à l'infini, tout en conservant une vision parfaite sur l'extérieur. A l'inverse, l'intimité est préservée des regards indiscrets.

Une protection efficace contre les UV

Le store vénitien composé de lamelles horizontales est à même d'apporter une protection optimale contre les UV. De plus, il limite les effets du contre-jour, et améliore le confort dans l'utilisation de certains appareils de la maison : télévision, PC, Smartphone, etc.

Parfaitement adapté aux petites et grandes dimensions jusqu'à L3800 mm et H 3500 mm

Grâce aux 3 tailles de boîtier et aux 7 manœuvres disponibles, le VéniConfort couvre les besoins des petites comme des grandes dimensions et permet une harmonisation des stores sur les différentes ouvertures d'une habitation.

(GARANTIE
2 ANS)



Titre

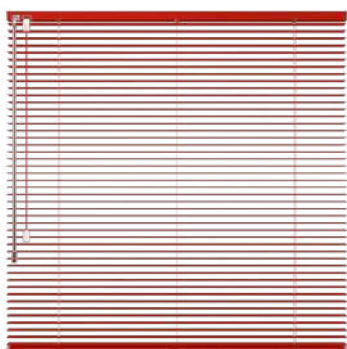

Assortiment parfait boîtier, lames et barre de charge pour une finition raffinée.



Forme trapèze disponible pour équiper des ouvertures sous les toits ou des impostes situés au-dessus d'une baie vitrée ou d'une porte.



Vaste palette de coloris avec panachage possible pour apporter de l'originalité et personnaliser votre décoration.

Un large choix de coloris

Un choix parmi 64 coloris de lames, boîtier, barre de charge et embouts assortis, allant des couleurs sobres et élégantes aux teintes dynamiques et éclatantes, en passant par les coloris pastel et imitation bois et cuir.
Une multitude d'effets de matière pour une finition et un rendu haut de gamme : mat, satin, éclat, velours, écaille, martelé, perforé, tissé, pailleté, broissé, lasuré.
Cordons de levage, échelles et accessoires plastiques coloris assortis aux lames.

Chaînette PVC blanche ou cristal et serre échelles translucide offrant une finition harmonieuse et esthétique.





Options de manœuvre

Levage par cordon et orientation par tige

Pour boîtiers 25 et 35
Cordons de levage coloris assortis aux lames.
Tige d'orientation en plastique transparent.



CRÉER
UN DEVIS

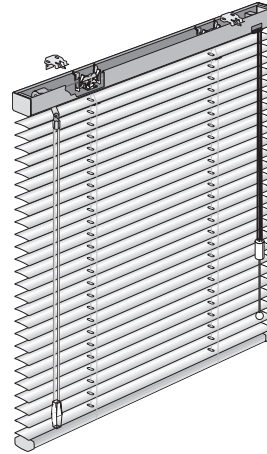

À chaînette *

Pour Boîtier 25
Orientation et levage combinés.
Chaînette à gauche ou à droite.
Coloris transparent ou blanc selon assortiment défini.



CRÉER
UN DEVIS

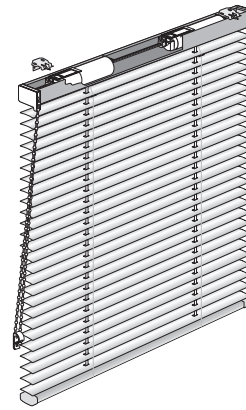

À treuil et manivelle *

Pour tous Boîtiers
Orientation et levage combinés.
Treuil à gauche ou à droite, en sortie directe à 45° en standard.
Coloris manivelle : anodisé naturel et gris clair.



CRÉER
UN DEVIS

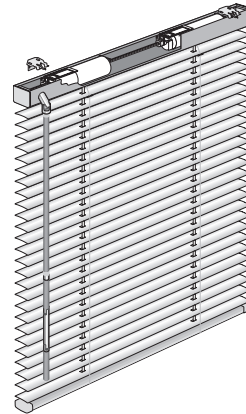

Exemple
avec Boîtier 50

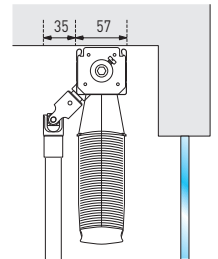

Uniquement avec Boîtier 35 et Boîtier 50 :

Sortie treuil avec renvoi*

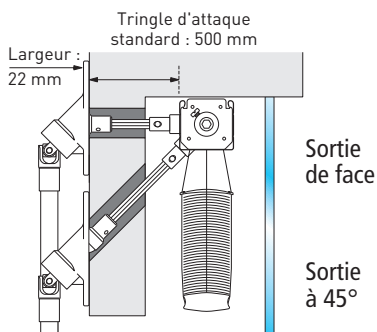

Sortie treuil sous le boîtier* (avec débord* à prévoir, voir page 64)

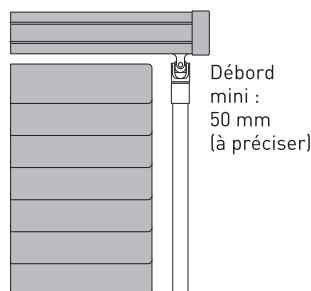

Manivelle décrochable*

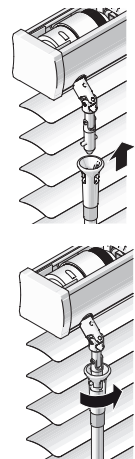

Attention si option choisie, la dimension du débord sera ajoutée à la largeur de commande.

*Options soumises à plus-value.

Tirage direct*

Pour boîtier 25.

Orientation et levage combinés.
Poignée sur lame finale, coloris translucide.
Manœuvre souple évitant tout risque d'étranglement,
et de coincement dans la menuiserie du cordon ou de la tige.
Attention : la lame finale doit être accessible pour manœuvrer le store.
Hauteur de pose max. conseillée : 2100 mm.
Déport de 15 mm nécessaire pour une pose de face
(cales fournies sur demande).



CRÉER
UN DEVIS

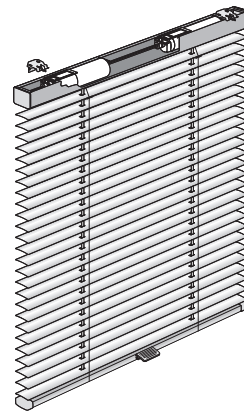

Encombres

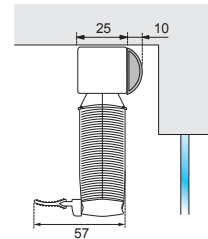

Orientation par bouton pour vénitien en cloison vitrée*

Pour Boîtier 25.

Spécialement conçu pour être posé entre 2 vitres.
Sans levage, orientation par bouton
(3 coloris au choix : blanc, noir ou anodisé).
Grâce à un flexible étudié (câble semi-rigide, Ø 6 mm,
longueur 2 m), sa pose est facile et rapide.
Espace mini entre les 2 vitres : 34 mm
Largeur maxi : 2100 mm
Tolérance hauteur spécifique : - 5 à 0 mm



CRÉER
UN DEVIS

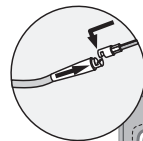

Montage
facile :
flexible
clipsable
sans vis !

Flexible de 2 m

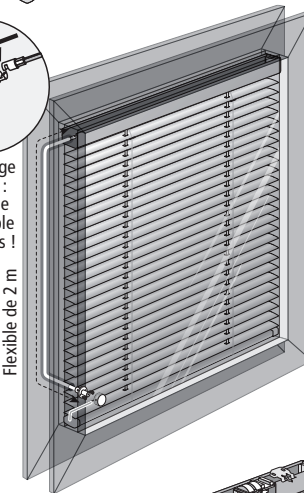

POSE
FACILE

Motorisation 24V SOMFY*

Pour Boîtiers 25 et 35.

Commande filaire par inverseur (fourni) ou commande radio
avec récepteur intégré, par télécommande (non incluse).
Moteur au plus près du centre, ou pour les largeurs \leq 2100 mm
situé en extrémité.
Orientation et levage combinés.
Câble de 1800 mm fourni.
Sans ou avec transformateur (si filaire = transformateur intégré
à l'inverseur avec boîtier en saillie, si radio = déporté du store).
Fins de course haute et basse réglées en usine.
Groupage optimisé ou commande à distance : nous consulter.



CRÉER
UN DEVIS

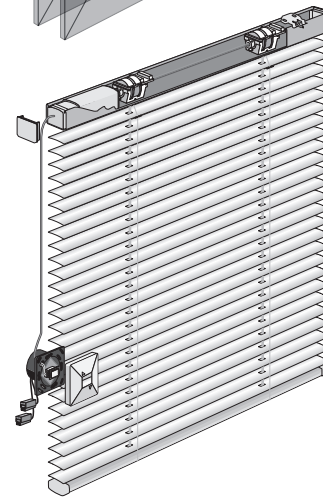

**Attention : pour une pose dans un vitrage à châssis respirant,
veuillez nous consulter.**

Motorisation 230V*

Pour Boîtier 50.

Commande filaire par inverseur (fourni) ou commande
radio avec récepteur déporté ou intégré selon moteur choisi,
par télécommande (non incluse).
Moteur au plus près du centre, avec câble d'alimentation à gauche.
Orientation et levage combinés.
Câble de 900 mm fourni.
Fins de course haute et basse réglées en usine.
Groupage optimisé ou commande à distance : nous consulter.



CRÉER
UN DEVIS

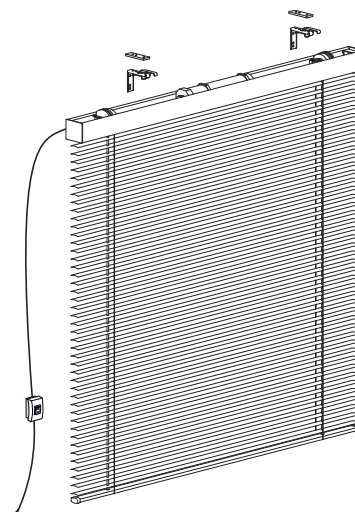

*Options soumises à plus-value.



Coloris disponibles et assortiments définis

Couleurs des lames 25 (épaisseur 0,18mm)

		Barre de charge	Boîtier			Embouts de boîtier* et de barre de charge	Serre échelles	Cordons et échelles	Raccord de sécurité (cordon)	Chaînette sans fin**
			25	35	50					
★	0150 BLANC Satin	0150	0150	0150	0150	0204	Translucide	Blanc	Blanc	Blanc
★	0204 BLANC Éclat	0204	0204	0204	0204	0204	Translucide	Blanc	Blanc	Blanc
★★	0051 BLANC Perforé	0150	0150	0150	0150	0204	Translucide	Blanc	Blanc	Blanc
★★	0190 BLANC Velours	0192	0192	0204	0192	0204	Translucide	Blanc	Blanc	Blanc
★★★	7453 PERLE Tissé	0292	0192	-	-	0204	Translucide	Blanc	Blanc	Blanc
★★	0294 PERLE Velours	0294	0294	0204	0192	0606	Translucide	Blanc	Blanc	Blanc
★★★	0471 BLANC Écaille	0192	0192	0204	0192	0204	Translucide	Blanc	Blanc	Blanc
★★	0229 BLANC Martelé	4459	4459	0606	4459	4459	Translucide	Blanc	Blanc	Blanc
★	4451 COQUILLE Satin	4451	4451	4451	4451	4451	Translucide	Beige	Beige	Blanc
★	4459 MAGNOLIA Satin	4459	4459	4459	4459	4459	Translucide	Beige	Blanc	Blanc
★★	9544 MAGNOLIA Perforé	4459	4459	4459	4459	4459	Translucide	Beige	Blanc	Blanc
★★★	4495 MAGNOLIA Velours	4495	4495	4459	4459	4459	Translucide	Beige	Beige	Blanc
★	4806 DUNE Éclat	4806	4806	4806	4806	4806	Translucide	Beige	Beige	Blanc
★★★	7352 ROSE Velours	7352	4451	-	4495	4459	Translucide	Beige	Beige	Cristal
★★★	7419 MAGNOLIA Tissé	4459	4459	4459	4459	4459	Translucide	Beige	Blanc	Blanc
★★★	8902 CRÈME Lasurée	4806	4806	0192	4806	4806	Translucide	Blanc	Blanc	Blanc
★	0606 PERLE Éclat	0606	0606	0606	0606	0606	Translucide	Blanc	Blanc	Blanc
★★	0698 GRIS Velours	0698	0698	0952	0698	0952	Translucide	Gris clair	Gris clair	Cristal
★	0952 SOURIS Satin	0952	0952	0952	0952	0952	Translucide	Gris clair	Gris clair	Cristal
★	0859 GRIS Satin	0859	0859	-	-	0952	Translucide	Gris clair	Gris clair	Cristal
★	7010 ALUMINIUM Éclat	7010	7010	7010	7010	0952	Translucide	Gris clair	Gris clair	Cristal
★★	0107 ALUMINIUM Perforé	7010	7010	7010	7010	0952	Translucide	Gris clair	Gris clair	Cristal
★★	7113 ALUMINIUM Pailleté	7113	7113	7113	7113	0952	Translucide	Gris clair	Gris clair	Cristal
★★★	7430 ALUMINIUM Tissé	7010	7010	7010	7010	0952	Translucide	Gris clair	Gris clair	Cristal
★★★	9457 ALUMINIUM Écaille	7010	7010	7010	7010	0952	Translucide	Gris clair	Gris clair	Cristal
★★★	7344 VANADIUM Brossé	7344	7010	7010	7010	0952	Translucide	Gris clair	Gris clair	Cristal
★	1650 POUSSIERE Satin	1650	1650	1650	1650	1650	Translucide	Gris clair	Gris clair	Cristal
★	1601 GRÈS Éclat	1601	1601	1650	1650	1601	Translucide	Gris foncé	Gris clair	Cristal
★	1459 GRÈS Satin	1459	1459	-	1510	1601	Translucide	Gris foncé	Noir	Cristal
★★	1510 GRÈS Velours	1510	1510	-	1510	7199	Translucide	Gris foncé	Gris clair	Cristal
★★★	8904 ÉBÈNE Lasuré	1861	1861	1858	1861	1858	Translucide	Noir	Noir	Cristal
★★	1861 ÉBÈNE Velours	1861	1861	1858	1861	1858	Translucide	Noir	Noir	Cristal

Couleurs des lames 25 (épaisseur 0,22 mm)

		Barre de charge	Boîtier			Embouts de boîtier* et de barre de charge	Serre échelles	Cordons et échelles	Raccord de sécurité (cordon)	Chaînette sans fin**
			25	35	50					
★★	 7581 ÉBÈNE Perforé	1858	1858	1858	1858	1858	Translucide	Noir	Noir	Cristal
★	 1858 ÉBÈNE Satin	1858	1858	1858	1858	1858	Translucide	Noir	Noir	Cristal
★★	 9456 ÉBÈNE Écaille	1861	1861	1858	1861	1858	Translucide	Noir	Noir	Cristal
★★	 4259 POUPON Satin	4259	4259	-	-	4259	Translucide	Beige	Beige	Cristal
★★	 5953 HALÉ Satin	5953	5953	5953	5953	5953	Translucide	Beige	Beige	Cristal
★	 5250 ROUGE Satin	5250	5250	5250	5250	5101	Translucide	Rouge	Blanc	Cristal
★★	 5898 PITAYA Velours	5898	5898	-	5898	2055	Translucide	Violet	Blanc	Cristal
★★	 5895 FRAMBOISE Velours	5895	5654	-	5895	5654	Translucide	Violet	Blanc	Cristal
★★	 2056 LAVANDE Satin	2056	2056	2056	2056	2056	Translucide	Violet	Beige	Cristal
★★	 5082 PRUNE Velours	5082	5191	-	5082	5053	Translucide	Violet	Noir	Cristal
★	 2258 CALYPSO Satin	2258	2258	2258	2258	2258	Translucide	Violet	Blanc	Cristal
★★	 2352 BLEU AVIATEUR Satin	2352	2352	-	-	2352	Translucide	Bleu clair	Gris clair	Cristal
★	 2251 INDIGO Satin	2251	2251	2251	2251	2251	Translucide	Bleu foncé	Noir	Cristal
★	 2358 CIEL Satin	2358	2358	2358	2358	2358	Translucide	Bleu clair	Gris clair	Cristal
★★	 2491 HORTENSIA Velours	2491	2491	-	2491	2448	Translucide	Bleu clair	Gris clair	Cristal
★★	 2851 RAISIN BLANC Satin	2851	2851	-	2851	2851	Translucide	Vert clair	Blanc	Cristal
★	 3750 VERVEINE Satin	3750	3750	3750	3750	3750	Translucide	Vert clair	Blanc	Cristal
★★	 4088 CITRON Velours	4088	4088	-	4088	4018	Translucide	Beige	Beige	Cristal
★	 4156 MIEL Satin	4156	4156	4156	4156	4156	Translucide	Beige	Beige	Cristal
★★	 7382 DORÉ Brossé	7120	7120	-	7120	7120	Translucide	Marron clair	Beige	Cristal
★★	 7120 DORÉ Pailleté	7120	7120	-	7120	7120	Translucide	Marron clair	Beige	Cristal
★★	 7431 DORÉ Tissé	7325	7120	-	7120	7120	Translucide	Beige	Beige	Cristal
★★	 9432 CAPPUCCINO Martelé	4798	4798	-	4798	4945	Translucide	Marron foncé	Noir	Cristal
★★	 4938 TAUPE Satin	4938	4938	-	4938	4756	Translucide	Marron clair	Beige	Cristal
★★	 8903 MARRON Lasuré	4756	4756	4459	4459	4756	Translucide	Marron clair	Beige	Cristal
★	 4756 MOKA Satin	4756	4756	4756	4756	4756	Translucide	Marron clair	Beige	Cristal
★★	 7454 CUIVRE Pailleté	7454	7454	-	-	7120	Translucide	Marron clair	Beige	Cristal
★★	 7542 CAFÉ Boisé	4756	4756	4756	4756	4756	Translucide	Marron clair	Beige	Cristal
★	 4851 CACAO Satin	4851	4851	4851	4851	4860	Translucide	Marron foncé	Noir	Cristal
★★	 7544 CORSÉ Boisé	4851	4851	4851	4851	4860	Translucide	Marron foncé	Noir	Cristal
★★	 4798 CORSÉ Velours	4798	4798	-	4798	4945	Translucide	Marron foncé	Noir	Cristal
★★	 9453 CORSÉ Écaille	4798	4798	-	4798	4945	Translucide	Marron foncé	Noir	Cristal

*Sauf embout Boîtier 35 et 50 : translucide. **Option soumise à plus-value.

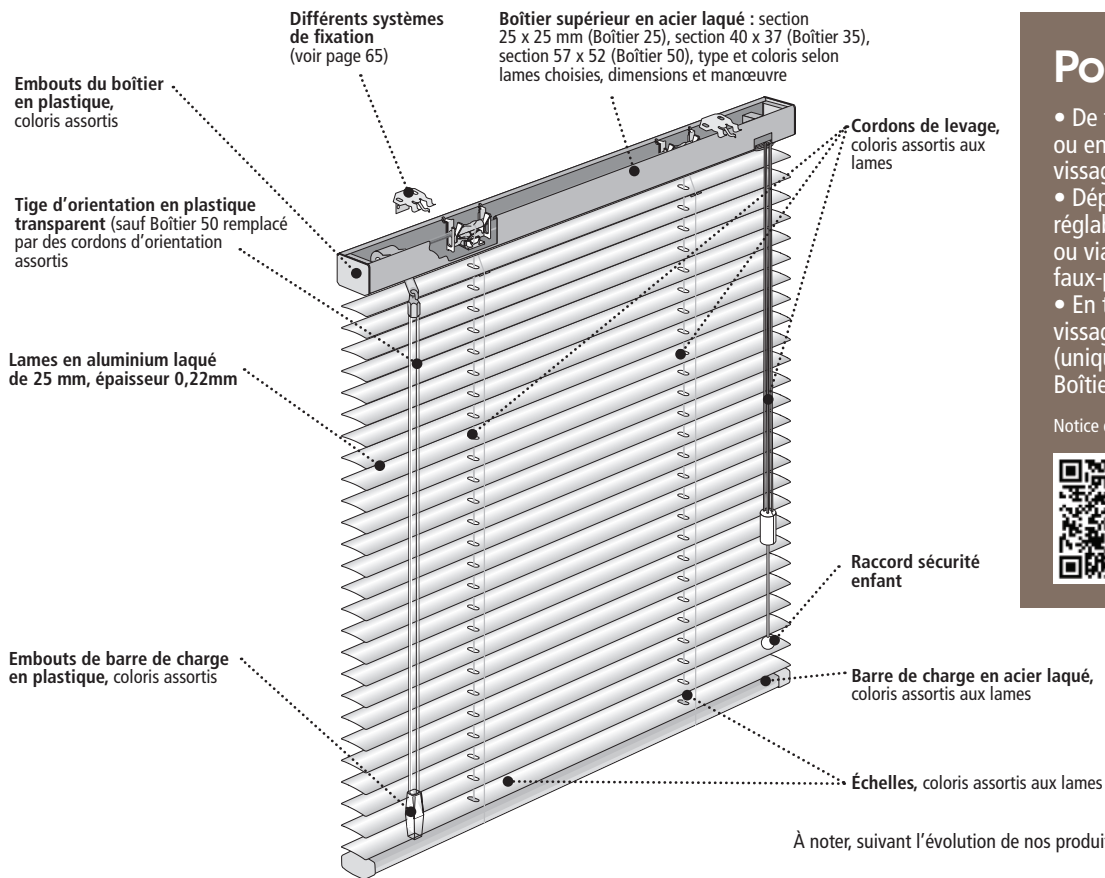

Détails techniques

NOTICE
DE POSE

Pose

- De face, en plafond ou en caisson par vissage des étriers.
- Déportée sur équerres réglables ou fixes, ou via des clips sur faux-plafond.
- En tableau par vissage des appliques (uniquement avec Boîtier 35).

Notice de pose :



À noter, suivant l'évolution de nos produits, le descriptif peut être modifié.

Prise de mesures

Forme rectangulaire

Pour Boîtier 25 : lames 25 mm

Pour Boîtier 35 : lames 25 mm

Pour Boîtier 50 : lames 25 mm

Largeur de commande : largeur hors-tout

Attention : si option débord de boîtier, la dimension du débord sera ajoutée à la largeur de commande

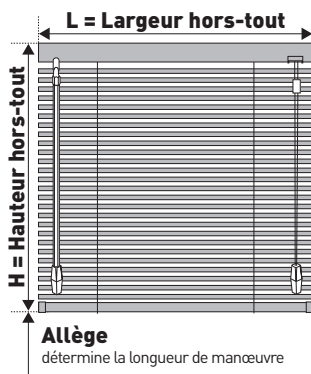
Hauteur de commande : hauteur hors-tout**Hauteur d'allège** : hauteur du bas du store au sol (pour avoir la manœuvre à bonne portée)

Forme trapèze rail incliné *

Pour Boîtier 25 : lames 25 mm guidées

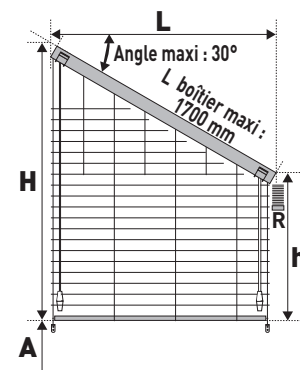
Hauteur (H) et petite hauteur (h) à mesurer en projection verticale par rapport à la largeur commandée et la partie inclinée de la baie**Important** : vérifier la hauteur de repli**Largeur (L)** : maxi 1500 mm**Longueur du rail** : maxi 1700 mm**Conseil pour le poseur** : Si guidage, prévoir de le fixer en partie basse à H + 15 mm pour éviter que la barre de charge ne bute dessus trop tôt. **Si guidage, nous vous conseillons :**• **Pose en tableau** : réduire la hauteur de commande de 15 mm• **Pose de face** : prévoir un espace de +15 mm pour les équerres de guidage en plus de la hauteur de commande.

*Option soumise à plus-value.

Limites dimensionnelles

Boîtier 25 : commandes dégroupées pour largeur 240 à 400 mm.

Boîtier 35 : commandes dégroupées pour largeur 240 à 500 mm.

Boîtier 50 : commandes dégroupées pour largeur 280 à 500 mm.

Manœuvre	Boîtier	L mini	L maxi	H maxi	S maxi
Levage cordon et orientation par tige	Boîtier 25	240 mm*	2700 mm	3000 mm	6 m ²
	Boîtier 35	240 mm*	3800 mm	3000 mm	7 m ²
Levage et orientation par cordon	Boîtier 50	240 mm*	3800 mm	3000 mm	9 m ²
Monocommande à chaînette*	Boîtier 25	380 mm	2700 mm	2700 mm	3,5 m ²
	Boîtier 25	380 mm	2700 mm	3000 mm	5 m ²
Treuil*	Boîtier 35	380 mm	3800 mm	3000 mm	9 m ²
	Boîtier 50	380 mm	3800 mm	3500 mm	9 m ²
	Boîtier 25	330 mm	1400 mm	2000 mm	2,8 m ²
Tirage direct*	Boîtier 25	310 mm	2100 mm	2500 mm	4 m ²
À bouton pour cloison vitrée*	Boîtier 25	590 mm	2700 mm	3000 mm	5 m ²
24V Filaire*	Boîtier 35	590 mm	3800 mm	3000 mm	5 m ²
	Boîtier 25	700 mm	2700 mm	3000 mm	5 m ²
24V Radio intégrée*	Boîtier 35	700 mm	3800 mm	3000 mm	5 m ²
	Boîtier 25	570 mm	3800 mm	3500 mm	9 m ²
230V Filaire ou Radio*	Boîtier 50	570 mm	3800 mm	3500 mm	9 m ²

*Supplément montage manuel de 240 mm jusqu'à largeur 300 mm.

Tolérances de fabrication en Boîtier 25
L : ± 2 mm, H : de - 5 à +15 mm.

Tolérances de fabrication en Boîtier 35 et 50
L ≤ 2000 : ± 2 mm, L > 2000 : ± 4 mm,
H ≤ 2000 : ± 5 mm, H > 2000 : ± 8 mm.

Tolérances d'horizontalité des lames
± 10 mm sur la hauteur au niveau des cordons de levage.

Hauteur de repli et nombre d'étriers de pose

Largeur en mm	Boîtier 25			Boîtier 35			Boîtier 50		
	600-1200	1300-1900	2000-2700	600-1400	1500-2900	3000-3800	600-1400	1500-2900	3000-4500
Nombre d'étriers	3	4	5	2	3	4	2	3	4

Hauteur de repli

Hauteur du store	Boîtier 25	Boîtier 35	Boîtier 50
Jusqu'à 999 mm	80 mm	90 mm	105 mm
de 1000 à 1599 mm	95 mm	105 mm	120 mm
de 1600 à 2099	110 mm	120 mm	135 mm
de 2100 à 2599	125 mm	135 mm	150 mm
de 2600 à 3000	140 mm	150 mm	165 mm

Options de guidage

Guidage latéral* par câble perlon ou câble acier

Pour tous Boîtiers.

Non compatible avec la manœuvre par tirage direct.

Largeur mini Boîtier 25 : 320 mm

Largeur mini Boîtier 35 à cordons : 320 mm

Largeur mini Boîtier 50 à cordons : 550 mm

Fixation sur équerre ou pontet plastique.

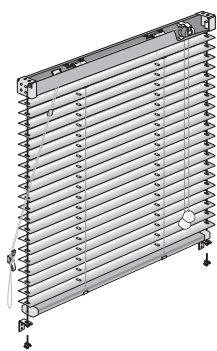

Guidage latéral* par câble perlon ou câble acier sur porte de verre

Pour Boîtier 25.

Non compatible avec la manœuvre par tirage direct.

Spécial porte de verre sans huisserie.

Fourni avec deux équerres de guidage inférieur, coloris blanc.

À associer avec l'équerre de pose fixe N°8 (voir page 65).

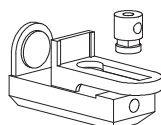

POSE FACILE

Tourillons sur barre de charge*

Pour tous Boîtiers.

Permettent de maintenir la barre de charge dans une position définie grâce aux pattes de maintien à poser sur tablette ou de face.

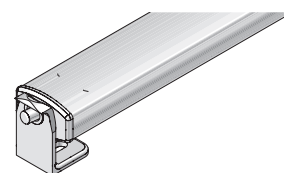

*Options soumises à plus-value.



Options fabrications spéciales

Débords de boîtier*

Pour tous Boîtiers

Attention si option choisie, la dimension du débord sera ajoutée à la largeur de commande.

Exemple : L hors-tout : 1000 mm

Débord du boîtier : 50 mm

Le boîtier sera fabriqué à 1050 mm, les lames feront 997 mm (jeu de 3 mm déduit).

Exemple pour manœuvre groupée

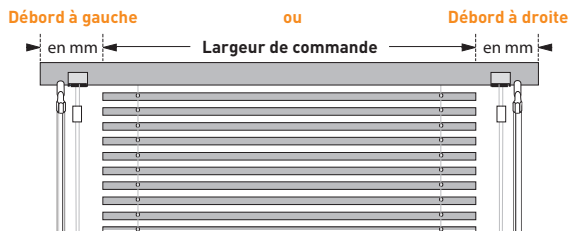

Exemple pour manœuvre dégroupée

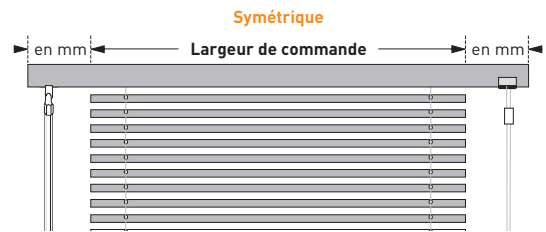

Trapèze*

Pour Boîtier 25

Disponible avec manœuvre à cordon et avec guidage uniquement.

Repli et tige d'orientation au niveau bas du boîtier.

Levage côté haut du boîtier.

Largeur maxi : 1500 mm

Angle maxi : 30°

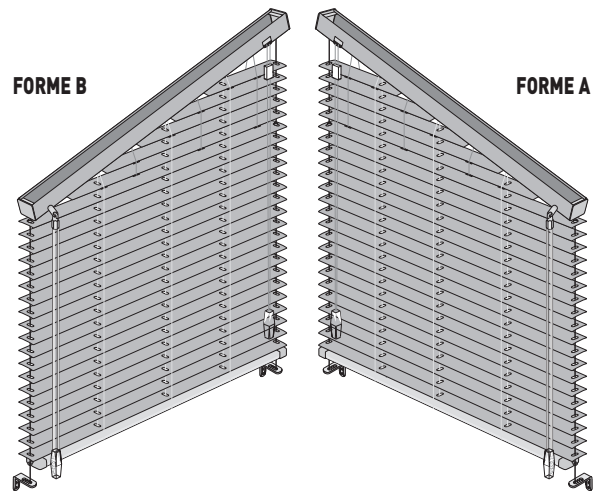

*Options soumises à plus-value.

Options de pose

Étriers de pose du boîtier

Étrier N°2

Pose en plafond seulement.
En acier zingué.

Pour Boîtier 25



Étrier N°3

Pose en caisson ou en plafond.
En acier zingué.

Pour Boîtier 50



Étrier N°4

Pose de face ou en plafond.
En acier zingué.

Pour Boîtier 35

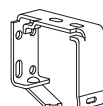

Pour Boîtier 50

Évite de mettre
une cale pour
motorisation
230V ou Treuil.



Étrier N°5 (standard)

Pose de face ou en plafond. En acier zingué.

Pour Boîtier 25

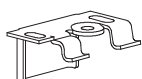

Pour Boîtier 35

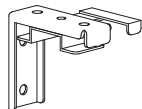

Pour Boîtier 50

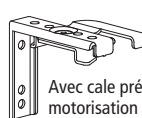

Avec cale prévue pour
motorisation 230V ou Treuil.

Étrier pour pose en cloison vitrée

Pose en plafond. En PVC blanc.

Pour Boîtier 25



Applique N°1

Pose en tableau ou en plafond.
Coloris disponibles : voir tableau
des assortiments pages 60 et 61.

Pour Boîtier 35

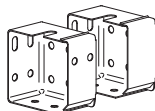

Pour Boîtier 50

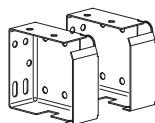

Console intermédiaire

Pose de face ou en plafond. Fournie en complément
d'une paire d'applications N°1 pour stores de largeur
supérieure à 1500 mm. En acier zingué.

Pour Boîtier 35

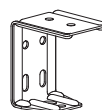

Pour Boîtier 50

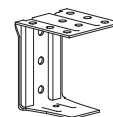

Systemes de dépôts*

Équerre réglable N°1

Pour tous Boîtiers.

Lames 25 mm : saillie de 60 à 120 mm**
Coloris : blanc, gris, brun, noir, sable
ou naturel avec enjoliveur blanc,
gris ou brun.

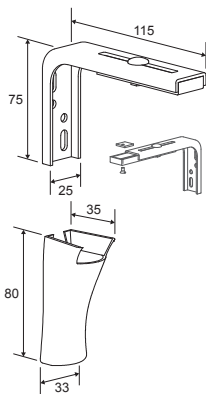

Équerre fixe N°5

Pour Boîtiers 25 et 35.

Avec saillie prédéfinie avec un pas
de 15 mm.
Lames 25 mm : saillie
de 34 à 84 mm**
Coloris : naturel.

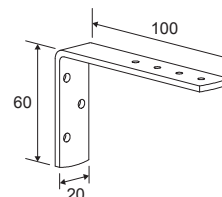

Équerre réglable N°2

Pour tous Boîtiers.

Lames 25 mm : saillie de 120 à 210 mm**
Coloris : blanc, gris, brun, noir, sable
ou naturel avec enjoliveur blanc,
gris ou brun.

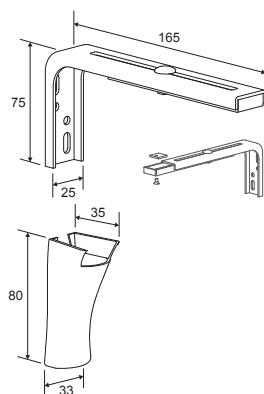

Équerre fixe N°8

Pour Boîtier 25.

Spécial porte de verre sans huisserie.
Lames 25 mm : saillie de 10 mm**
Coloris : blanc et naturel.

POSE
SANS
PERÇAGE

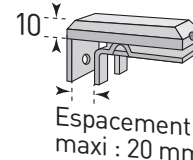

Espacement
maxi : 20 mm

Clips de pose sur faux-plafond

Pour Boîtier 25.

Pour rail de faux-plafond
de 24 x 1 mm.
En acier laqué blanc.
À associer avec
Étrier N°2.

POSE
SANS
PERÇAGE

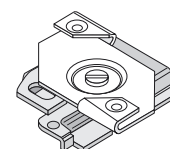

*Options soumises à plus-value.
**Saillie des lames = Distance entre le bord de la lame et la façade.



Options disponibles

	INTITULÉ DE L'OPTION	
MANŒUVRE	Levage par cordon et orientation par tige	Pour boîtier 25 et 35 : Cordons de levage coloris assortis aux lames. Tige d'orientation en plastique transparent.
	Chaînette en PVC	Pour Boîtier 25. Coloris chaînette : cristal ou blanc selon assortiment défini pages 60 et 61.
	Tirage direct	Pour Boîtier 25. Poignée coloris assorti aux embouts de barre de charge.
	Treuil et manivelle fixe	Pour tous Boîtiers Coloris manivelle gris anodisé.
	Manivelle décrochable	Pour Boîtiers 35 et 50. Coloris manivelle gris anodisé.
	Sortie de treuil sous le boîtier	Pour Boîtiers 35 et 50. Prévoir 50 mm de débord minimum.
	Sortie de treuil avec renvoi de face ou à 45°	Pour Boîtiers 35 et 50.
	Pose en cloison vitrée + flexible de 2 m avec système d'orientation par bouton, sans levage	Pour Boîtier 25. Coloris bouton blanc, noir ou anodisé. Distance mini entre 2 vitres : 34 mm.
	Motorisation AUTONOME 7,4V	Pour Boîtier 25 lames 25 mm
	Télécommande nomade 2 canaux pour motorisation autonome 7,4V Chargeur 8,4V DC1.0A, pour motorisation autonome 7,4V. Câble de 3m	Coloris blanc. Incompatible avec motorisation SOMFY. Une télécommande peut commander jusqu'à 10 stores. Coloris blanc
	Motorisation 24V Filaire SOMFY	Pour Boîtiers 25 et 35. Incompatible avec lames perforées. Inverseur inclus avec transformateur intégré.
	Motorisation 24V Radio SOMFY	Pour Boîtiers 25 et 35. Incompatible avec lames perforées. Télécommande non incluse. Transformateur à prévoir.
	Motorisation 230V Filaire	Pour Boîtier 50. Incompatible avec lames perforées. Inverseur inclus. Motorisation SOMFY impératif sur demande.
	Motorisation 230V Radio	Pour Boîtier 50. Incompatible avec lames perforées. Récepteur radio déporté à encastrer Centralis SOMFY inclus. Télécommande non incluse. Motorisation SOMFY impératif sur demande, avec récepteur déporté ou intégré.
	Télécommande murale SMOOVE Origin RTS	
	Télécommande SOMFY SITUO 1 Pure RTS	Pour motorisation Radio 24V ou 230V. Coloris blanc (autres coloris : nous consulter).
	Télécommande SOMFY SITUO 5 pure RTS	Pour motorisation Radio 24V ou 230V. Coloris blanc (autres coloris : nous consulter).
	Motorisation SOMFY 230V radio RTS pour variation	Pour Boîtier 50. Incompatible avec lames perforées. Récepteur radio déporté à encastrer Modulis SOMFY inclus. Télécommande non incluse.
	Télécommande SOMFY SITUO 1 Pure RTS pour variation	
Groupage optimisé motorisation		
GUIDAGE	Tourillons sur barre de charge avec supports pour garantir son maintien à une position déterminée	Pour tous Boîtiers
	Guidage latéral inférieur pour porte de verre avec une paire d'équerres de guidage spéciale fixe N°8	Pour Boîtier 25. (hors manœuvre par tirage direct) Veuillez à prévoir le nombre d'équerres fixe N°8 pour la pose du boîtier ci-dessous.
	Guidage latéral par câbles perlon ou acier gainé (sur équerres ou pontets plastiques fournis)	Pour Boîtiers 25 et 35. Largeur mini : 320 mm. Non compatible avec la manœuvre par tirage direct.
	Guidage latéral par câbles perlon ou acier gainé (sur équerres ou pontets plastiques fournis)	Pour Boîtier 50. Largeur mini : 550 mm. Non compatible avec la manœuvre par tirage direct.
POSE	Équerre réglable N°1 ou N°2 + enjoliveur	Pour tous Boîtiers. Coloris blanc, gris, brun, noir, sable ou naturel avec enjoliveur blanc, gris ou brun.
	Équerre fixe N°5 avec saillies prédéfinies	Pour Boîtier 25 et 35. Coloris naturel.
	Équerre fixe N°8 spéciale porte de verre sans huisserie supérieure, menuiserie ALU ou PVC	Pour Boîtier 25. Coloris blanc.
	Clips de pose sur faux-plafond	Pour Boîtier 25. Pour rail de faux-plafond de 24 x 1 mm. Coloris blanc.
ESTHÉTIQUE	Panachage de coloris. Se baser sur la grille de prix la plus élevée si différents niveaux tarifaires choisis.	Pour tous Boîtiers. Ordre de panachage alterné simple (1 lame sur 2, sur 3, ... ou 2 lames sur 2, ...). Pour tous Boîtiers. Ordre de panachage spécifique (ex 2+4+3+5+2+...) Fournir un plan de l'ordre souhaité de haut en bas, à la tolérance de +/- 1 lame.
	Autres assortiments de coloris des profils et accessoires	Pour tous Boîtiers.
FABRICATIONS SPÉCIALES	Montage manuel des lames	Pour Boîtiers 25 et 35. Pour largeur 240 mm à 300 mm uniquement. Commande obligatoirement dégroupée jusqu'à largeur 400 mm.
	Débord de boîtier	Pour tous Boîtiers. Rappel : la dimension du débord sera ajoutée à la largeur de commande. Plus de détails : voir page 64
	Forme trapèze	Pour Boîtier 25. Uniquement avec manœuvre à cordons et guidage latéral (inclus dans le prix). Largeur maxi : 1500 mm.
	Double tablier avec manœuvre individuelle ou groupée	Pour Boîtiers 35 et 50.

Autres options, voir page 47.