

CARACTERISTIQUES TECHNIQUES

- Ouvrant de 43 mm et dormant de 70 en 2 rails ou de 127 mm en 3 rails
- Montant de tête renforcé
- Butée d'arrêt sur semi-fixe
- Roulettes réglables pour une utilisation plus aisée
- Joint glissant sur montant d'ouvrant
- Possibilité de seuil PMR
- Quincaillerie anti-fausse manoeuvre et jusqu'à 5 points anti-dégondables en option
- Capotage sur montant dormant pour plus de performance et d'esthétique
- Possibilité de vitrage en 32 mm (triple vitrage)
- Volets roulants disponibles : Zénith (bloc baie intérieur) et IziBaie (coffre demi-linteau)

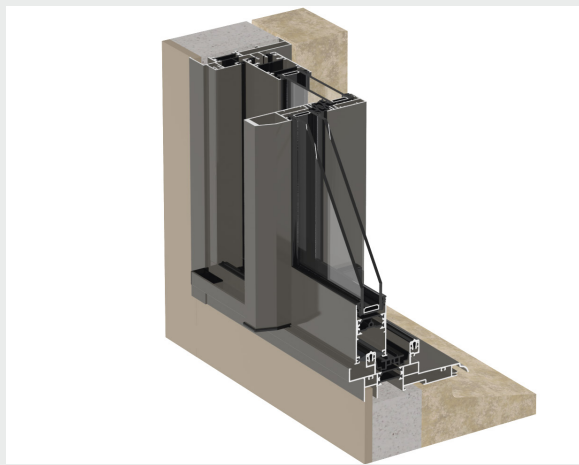

- ⊕ Menuiserie prête à être connectée
- ⊕ S'adapte à tous types d'isolation, jusqu'à 200 mm
- ⊕ Nombreuses solutions de poses : applique intérieure (pour iso de 60 à 200), feuillure, tunnel, rénovation et dépose totale avec patte PRDT
- ⊕ Equipée, de série, du vitrage Eclaz

CONFIGURATIONS

	2 Rails	3 Rails
2 vantaux	●	
3 vantaux	●	●
4 vantaux	●	
6 vantaux	●	

Retrouvez l'ensemble des annexes techniques dans votre espace pro.



BV Cert. 13211416



Terres de Fenêtre®

L'excellence française près de chez vous

GAMME ECLEA COULISSANT ALU

PROFILS

Profil ouvrant

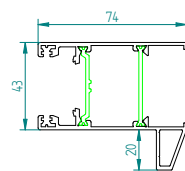

Avec renfort de série

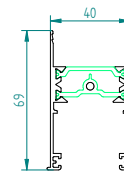

Traverse haute & basse

Profil Bouclier Thermique

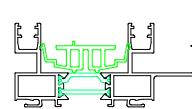

Bouclier Thermique

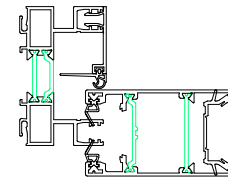

Capot latéral

Se référer au poster technique des profils disponibles sur l'espace pro.

Montant chicane

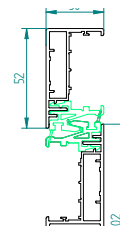
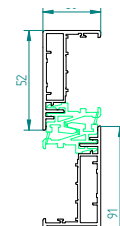
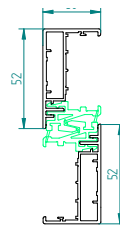

Remplissage

Vitrage de série
4 / 20 Warm Edge Argon / 4 ECLAZ
Intercalaire Warm Edge Blanc sur menuiserie blanche
Intercalaire Warm Edge Noir pour menuiserie couleur

GAMME DE COULEURS

9016 Blanc Satiné	1015 Ivoire Clair G	3004 Rouge Pourpre G	7016 Gris Anthracite G	7022 Gris Terre d'Ombre G	8014 Brun Sépia G	8019 Brun Gris G
	9005 Noir Intense G	N2100 Noir Sablé	2900 Gris Sablé	7047 Télégris 4	NATURA	

11 COULEURS PRÉFÉRENTIELLES

* Accessoires en couleur noir

ENCORE PLUS DE CHOIX

- Plus de 200 couleurs en finition lisse et granité en bicoloration / monocoloration.

		TYPE DE POIGNÉE			
		VANTAIL PRINCIPAL		VANTAIL SECONDAIRE	
		Intérieur	Extérieur	Intérieur	Extérieur
DE SÉRIE	SYMBIOSE	Symbiose	-	Symbiose	-
EN OPTION	SYMBIOSE TIRAGE	Symbiose	Poignée de tirage fixe	Symbiose	-
	SYMBIOSE SERRURE	Symbiose	Symbiose	Symbiose	-
	AÉRO	Aéro	-	Aéro	-
	AÉRO TIRAGE	Aéro	Poignée de tirage fixe	Aéro	-
	SÉDUCTION	Séduction	-	Séduction	-
	SÉDUCTION TIRAGE	Séduction	Poignée de tirage fixe	Séduction	-
	CUVETTE	Cuvette	-	Cuvette	-

QUINCAILLERIE	
DE SÉRIE	<ul style="list-style-type: none"> ▪ Bloc poignée Cuvette 1 point : $376 \leq H \text{ vantail} < 532 \text{ mm}$ ▪ Quincaillerie Ferco SlideLock 1 ou 3 points (suivant hauteur) : $480 H \text{ vantail} < H \text{ max}$
EN OPTION	<ul style="list-style-type: none"> ▪ Serrure ▪ Quincaillerie Ferco SlideLock 5 points : $1\ 915 H \text{ vantail} < H \text{ max}$ ▪ Fenêtre connectée Capteur Position Autonome (Delta Dore)

PERFORMANCES

Air Eau Vent (AEV)

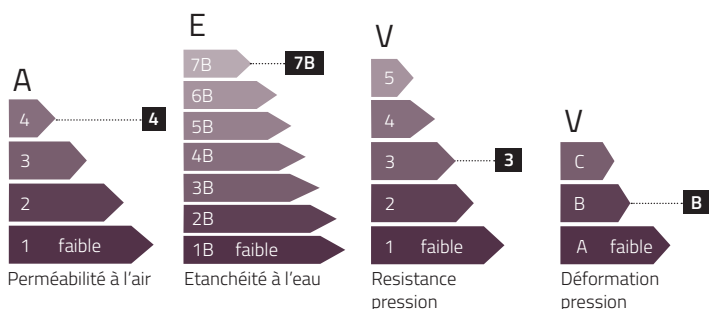

Transmission thermique

Uw	2	1.9	1.8	1.7	1.6	1.5	1.4	1.3	1.2
				En fenêtre		En porte fenêtre			

Facteur solaire et transmission lumineuse

Fenêtre	Sw	0.53	0.54	0.55	0.56	0.57	0.58	0.59	0.60
	TLw	0.59	0.60	0.61	0.62	0.63	0.64	0.65	0.66
Porte-fenêtre	Sw	0.53	0.54	0.55	0.56	0.57	0.58	0.59	0.60
	TLw	0.59	0.60	0.61	0.62	0.63	0.64	0.65	0.66